

nábytkové umývadlo 65 cm



| Číslo výrobku | Popis výrobku | yyy: 106 | 109 | Cena biela |
|--------------------|--------------------------|----------|-----|------------|
| 8.1221.6.000.yyy.1 | nábytkové umývadlo 65 cm | x | x | 78,12 € |

| Objednať zvlášť: | | Cena |
|--------------------|---|---------|
| 3.8121.1.004.000.1 | čelný držiak uteráka pre umývadlo Tigo 65 cm, nerez | 42,85 € |
| 3.8121.4.004.000.1 | bočný držiak uteráka pre umývadlá Tigo, ľavoprávny, nerez | 35,34 € |

Nemožno súčasne umiestniť čelný a bočný držiak.

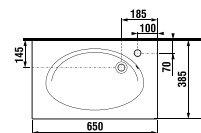
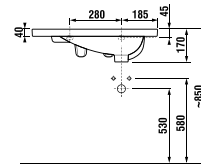

nábytkové umývadlo 80 cm



| Číslo výrobku | Popis výrobku | yyy: 106 | 109 | Cena biela |
|--------------------|---------------------------|----------|-----|------------|
| 8.1221.8.000.yyy.1 | nábytkové umývadlo 80 cm* | x | x | 116,77 € |

* súčasťou balenia je vyrovnávací hmot

| Objednať zvlášť: | | Cena |
|--------------------|---|---------|
| 3.8121.2.004.000.1 | čelný držiak uteráka pre umývadlo Tigo 80 cm, nerez | 51,07 € |
| 3.8121.4.004.000.1 | bočný držiak uteráka pre umývadlá Tigo, ľavoprávny, nerez | 35,34 € |

Nemožno súčasne umiestniť čelný a bočný držiak.

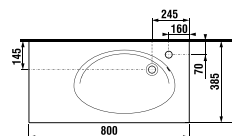
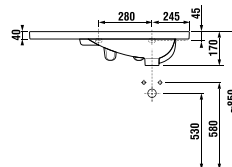

nábytkové umývadlo 100 cm



8.1221.7

8.1221.9

8.1221.9

| Číslo výrobku | Popis výrobku | yyy: 105 | 106 | 109 | Cena biela |
|--------------------|---|----------|-----|-----|------------|
| 8.1221.7.###.105.1 | asymetrické nábytkové umývadlo 100 cm, ľavé* | x | | | 154,20 € |
| 8.1221.7.###.109.1 | asymetrické nábytkové umývadlo 100 cm, ľavé* | | x | | 154,20 € |
| 8.1221.9.###.106.1 | asymetrické nábytkové umývadlo 100 cm, pravé* | | x | | 154,20 € |
| 8.1221.9.###.109.1 | asymetrické nábytkové umývadlo 100 cm, pravé* | | | x | 154,20 € |

* súčasťou balenia je vyrovnávací hmot

| Objednať zvlášť: | | Cena |
|--------------------|---|---------|
| 3.8121.5.004.000.1 | čelný držiak uteráka pre umývadlo Tigo 100 cm, nerez | 66,79 € |
| 3.8121.4.004.000.1 | bočný držiak uteráka pre umývadlá Tigo, ľavoprávny, nerez | 35,34 € |

Nemožno súčasne umiestniť čelný a bočný držiak.

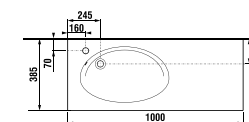
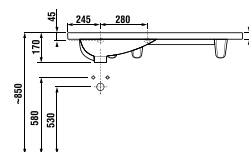

8.1221.7

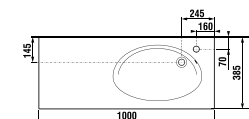
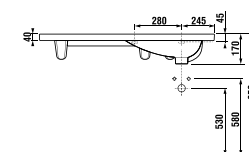

8.1221.9

nábytkové dvojumývadlo 125 cm



| Číslo výrobku | Popis výrobku | yyy: 104 | 109 | Cena biela |
|--------------------|--------------------------------|----------|-----|------------|
| 8.1421.7.000.yyy.1 | nábytkové dvojumývadlo 125 cm* | x | x | 255,67 € |

* súčasťou balenia je vyrovnávací hmot

| Objednať zvlášť: | | Cena |
|--------------------|---|---------|
| 3.8121.3.004.000.1 | čelný držiak uteráka pre umývadlo Tigo 125 cm, nerez | 70,73 € |
| 3.8121.4.004.000.1 | bočný držiak uteráka pre umývadlá Tigo, ľavoprávny, nerez | 35,34 € |

Nemožno súčasne umiestniť čelný a bočný držiak.

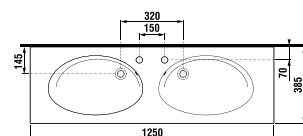
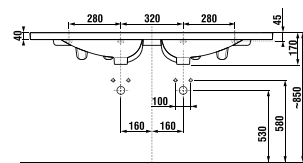

umývadielko 45 cm



| Číslo výrobku | Popis výrobku | yyy: 105 | 106 | 109 | Cena biela |
|--------------------|-------------------|----------|-----|-----|------------|
| 8.1521.2.000.yyy.1 | umývadielko 45 cm | x | x | x | 53,27 € |

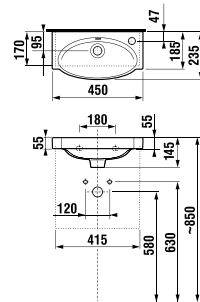

umývadlo 55 x 41 cm



| Číslo výrobku | Popis výrobku | yyy: 104 | 109 | Cena biela |
|--------------------|---------------------|----------|-----|------------|
| 8.1121.2.000.yyy.1 | umývadlo 55 x 41 cm | x | x | 62,78 € |

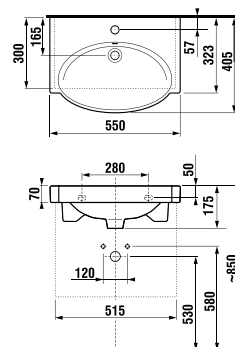

umývadlo 55 x 37 cm



| Číslo výrobku | Popis výrobku | yyy: 105 | 106 | 109 | Cena biela |
|--------------------|---------------------|----------|-----|-----|------------|
| 8.1021.2.000.yyy.1 | umývadlo 55 x 37 cm | x | x | x | 62,78 € |

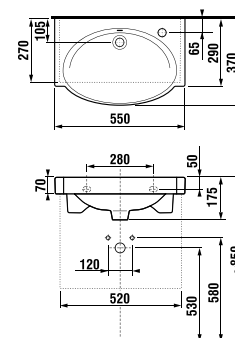

umývadlo 60 cm



| Číslo výrobku | Popis výrobku | yyy: 105 | 106 | 109 | Cena biela |
|--------------------|----------------|----------|-----|-----|------------|
| 8.1021.3.000.yyy.1 | umývadlo 60 cm | x | x | x | 66,59 € |

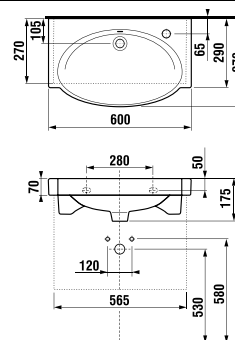

umývadlo 70 cm



| Číslo výrobku | Popis výrobku | yyy: 106 | 109 | Cena biela |
|--------------------|----------------|----------|-----|------------|
| 8.1021.5.000.yyy.1 | umývadlo 70 cm | x | x | 87,52 € |

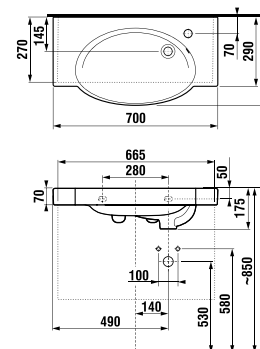

závesný klozet TIGO



| Číslo výrobku | Popis výrobku | Cena biela |
|-------------------------|--|-------------|
| 8.2021.3.000.000.1 | závesný klozet Compact, splachovanie 4,5/3 l, uzavretý kruh oplachovania | 87,52 € |
| Objednať zvlášť: | | Cena |
| 8.9338.5.300.063.1 | duroplastová WC doska s poklopom s antibakteriálnou úpravou, so spomaľovacím mechanizmom SLOWCLOSE, chrómované príchytky | 57,08 € |
| 8.9338.4.300.063.1 | duroplastová WC doska s poklopom s antibakteriálnou úpravou, nerezové príchytky | 24,74 € |



Závesný klozet Tigo možno kombinovať s multifunkčnou doskou Multiclin Round značky Roca.

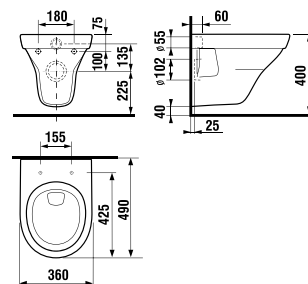

závesný bidet TIGO



| Číslo výrobku | Popis výrobku | Cena biela |
|-------------------------|--|-------------|
| 8.3021.1.000.304.1 | závesný bidet, bočné otvory pre prívod vody | 95,13 € |
| 8.3021.1.000.302.1 | závesný bidet, bez bočných otvorov pre prívod vody | 95,13 € |
| Objednať zvlášť: | | Cena |
| 8.9034.9.000.890.1 | inštalácia súprava s bielymi krytkami | 2,43 € |
| 8.9034.9.000.891.1 | inštalácia súprava s chrómovanými krytkami | 3,70 € |

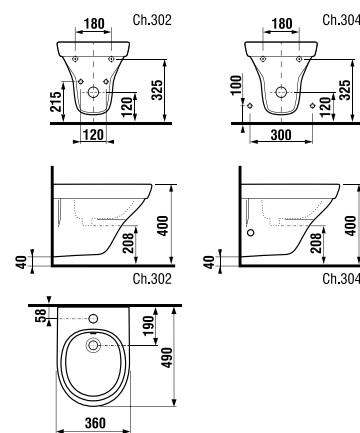

kombiklozet TIGO



| Číslo výrobku | Popis výrobku | Napúšťanie | Cena biela |
|-------------------------|--|-------------|------------|
| 8.2421.6.000.000.1 | WC misa kapotovaná k stene, VARIO odpad, splachovanie 3/4,5 l (pre nádržku 8.2821.2) | x | 102,36 € |
| 8.2821.2.000.741.1 | WC nádržka, bočný prívod vody, vrátane nádržky proti oroseniu | x | 75,72 € |
| 8.2421.6.000.231.1 | WC misa kapotovaná k stene, VARIO odpad, splachovanie 3/4,5 l (pre nádržku 8.2821.3) | x | 102,36 € |
| 8.2821.3.000.742.1 | WC nádržka, spodný prívod vody, bez nádržky proti oroseniu | x | 75,72 € |
| Objednať zvlášť: | | Cena | |
| 8.9338.5.300.063.1 | duroplastová WC doska s poklopom s antibakteriálnou úpravou, so spomaľovacím mechanizmom SLOWCLOSE, chrómované príchytky | | 57,08 € |
| 8.9338.4.300.063.1 | duroplastová WC doska s poklopom s antibakteriálnou úpravou, nerezové príchytky | | 24,74 € |

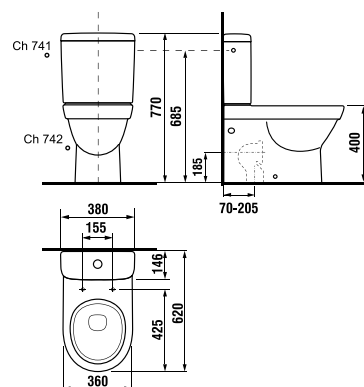

| Náhradné diely: | Cena |
|--|---------|
| 8.2821.2.000.000.1 WC nádržka, bočný prívod vody, vrátane nádržky proti oroseniu | 41,85 € |
| 8.2821.3.000.000.1 WC nádržka, spodný prívod vody, BEZ nádržky proti oroseniu | 41,85 € |
| 8.2821.4.000.000.1 veko k nádržke | 18,76 € |
| 8.9748.5.000.000.1 vnútorná nádržka proti oroseniu, bočný prívod vody | 14,25 € |
| 7822024000 vypúšťací ventil | 10,00 € |
| 8.9135.3.000.000.1 napúšťací ventil bočný, 3/8", biely | 10,08 € |
| 8.9135.4.000.000.1 napúšťací ventil spodný, 3/8", biely | 10,09 € |
| 8.9136.3.000.000.1 splachovacie tlačidlo | 2,23 € |
| 8.9417.1.000.000.1 tesnenie | 0,77 € |